

# GRO10

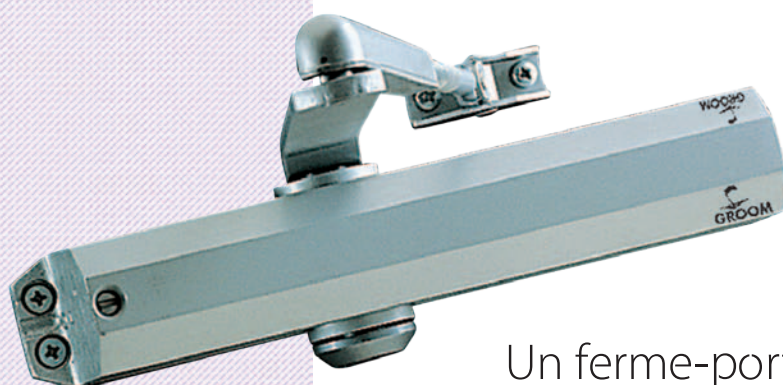

Un ferme-porte robuste et polyvalent  
qui a fait ses preuves

CARACTERISTIQUES TECHNIQUES	GRO10
Force de fermeture	1 à 5 selon modèle
Dimension maximum de la porte	< 1250 mm selon modèle
Poids maximum de la porte	< 100 kg selon modèle
Vitesse de fermeture réglable 180° - 0°	OUI
A-coup final réglable 15° - 0° par le bras	OPTION
Frein à l'ouverture réglable 70° - 180°	NON
Temporisation à la fermeture 105° - 70°	NON
Bras standard	OUI
Bras anti-vandalisme	NON
Teinte standard : argent	OUI
Teintes RAL	OPTION
Hautes finitions	NON

## > PLAN DU FERME-PORTE

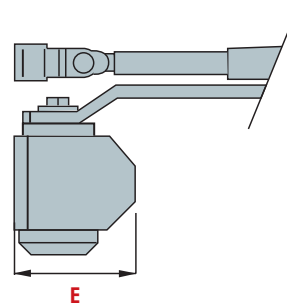
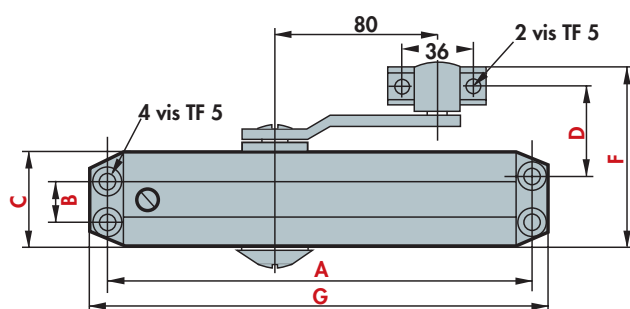

Force des ferme-portes	A	B	C	D	E	F	G
<b>1 - 2</b>	213	19	44,5	45,7	50	86,5	227
<b>3 - 4 - 5</b>	257	19	44,5	45,7	54	86,5	271



## > ACCESSOIRES

**Plaque Support Applique pour montage du corps sur menuiseries métalliques**

N°	A	B
1-2	213	227
3-4-5	257	271

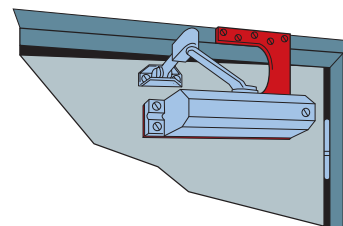
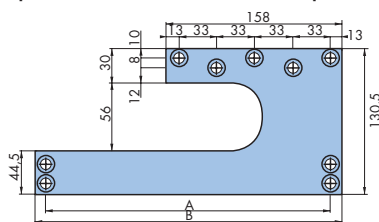

**Plaque Support Applique pour montage du corps sur menuiseries bois**

N°	A	B
1-2	213	227
3-4-5	257	271

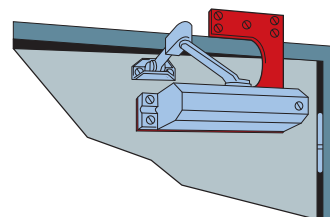
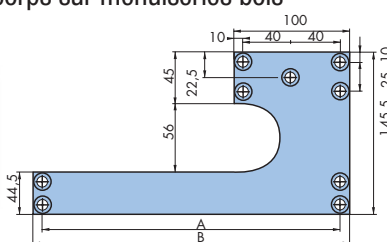

**Plaque Support Applique pour montage du corps sous linteau**

N°	A	B
1-2	213	227
3-4-5	257	271

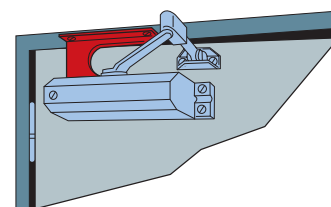
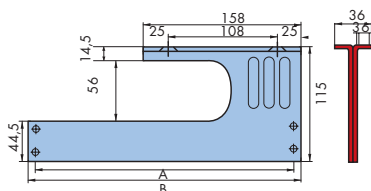

### REFERENCES

## GRO10

### FERME-PORTE COMPLET

50111X	GR010-1 BRAS STANDARD
50211X	GR010-2 BRAS STANDARD
50311X	GR010-3 BRAS STANDARD
50411X	GR010-4 BRAS STANDARD
50511X	GR010-5 BRAS STANDARD

### FERME-PORTE COMPLET AVEC ACCELERATION FINALE

52111X	GR010-1 BRAS REGLABLE ACCELERATION FINALE
52211X	GR010-2 BRAS REGLABLE ACCELERATION FINALE
52311X	GR010-3 BRAS REGLABLE ACCELERATION FINALE
52411X	GR010-4 BRAS REGLABLE ACCELERATION FINALE
52511X	GR010-5 BRAS REGLABLE ACCELERATION FINALE

### BRAS SEUL

591001	BRAS GR010 FORCE 1/2
592001	BRAS GR010 FORCE 3/4/5

### ACCESSOIRES

59310X	PLAQUE SUPPORT APPLIQUE MENUISERIE BOIS GR010 N° 1/2
59410X	PLAQUE SUPPORT APPLIQUE MENUISERIE BOIS GR010 N° 3/4/5
59320X	PLAQUE SUPPORT APPLIQUE MENUISERIE METAL GR010 N° 1/2
59420X	PLAQUE SUPPORT APPLIQUE MENUISERIE METAL GR010 N° 3/4/5
59330X	PLAQUE SUPPORT APPLIQUE POUR MONTAGE DU CORPS SOUS LINTEAU GR010 N° 1/2
59430X	PLAQUE SUPPORT APPLIQUE POUR MONTAGE DU CORPS SOUS LINTEAU GR010 N° 3/4/5
57570X	SUPPORT COUDE DE PATTE APPLIQUE BRAS PARALLELE

**Code X = Code Finition**  
 1 = argent  
 8 = autre RAL (plus-value)